

# MACO SULUSTE REGULEERIMINE

## SAKSA TÜÜPI AKEN

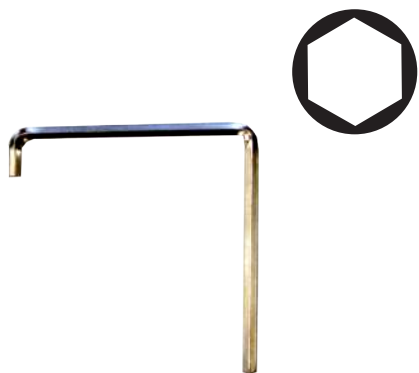

### TÖÖRIISTAD



1. 4 mm kuuskantvõti



2. TORX® 15 võti



3. Tööriist akna avamiseks

# 1. ALUMISE HINGE REGULEERIMINE



## Raami vertikaal- ja horisontaalsuunas reguleerimine alumisest hingest.

Kasuta 4 mm kuuskantvõtit.

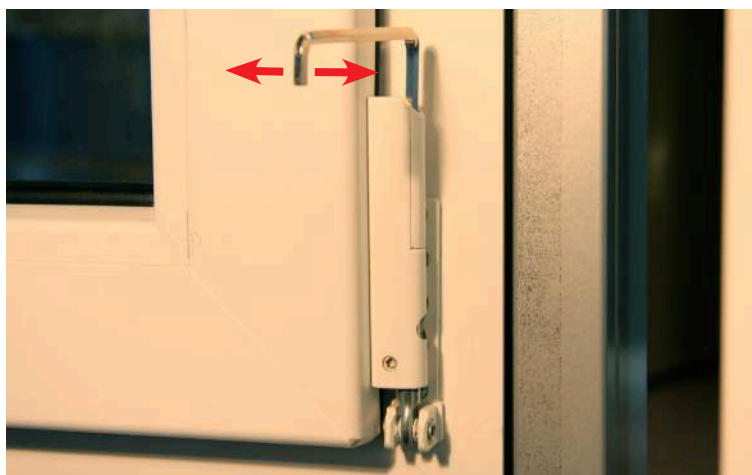

Keerake ülemist reguleerimiskruvi päripäeva, raam liigub ülesse.  
Keerates ülemist reguleerimiskruvi vastupäeva liigub raam alla.

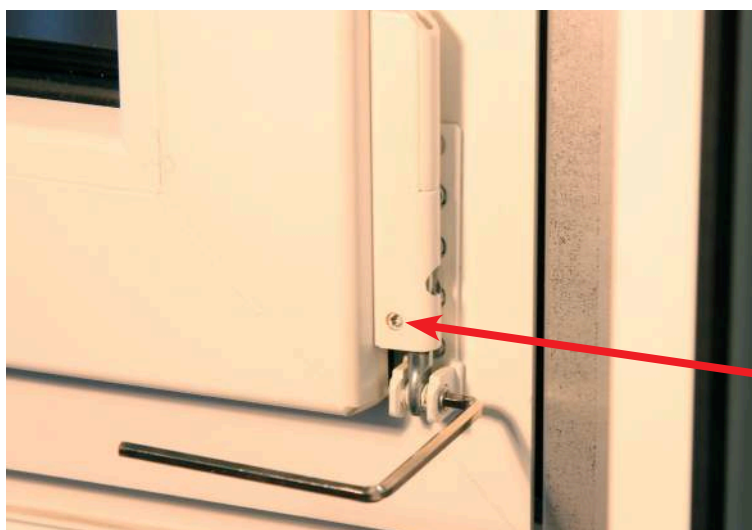

Keerake reguleeritavat kruvi päripäeva - alumine raami külg liigub hingede ja veidi alla suunal.  
Keerake reguleeritavat kruvi vastupäeva - alumine raami külg liigub käepideme suunas ja veidi ülesse.

Keerake TORX®15 võtit päripäeva, et suurendada raami-lengi sulgemistihedust.

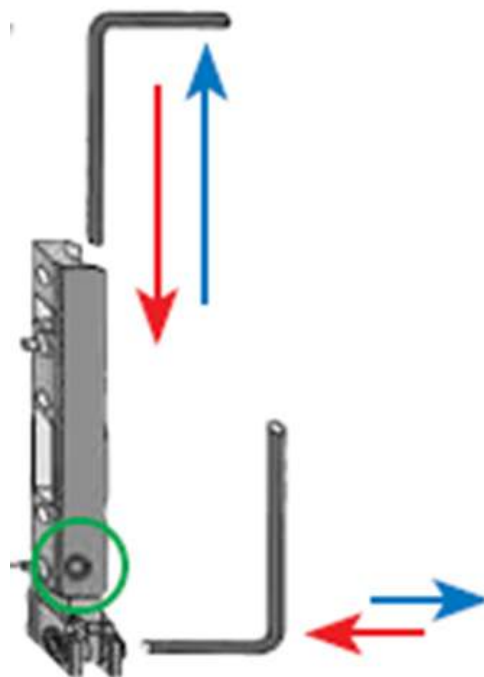

**Ülahinge juurest raami  
horizontaalsuunas reguleerimine.**



Reguleerimiskruvi võib välja  
ulatuda maksimaalselt 1 mm.



**Raami-lengi sulgemistiheduse reguleerimine  
kääri õlast:** Kasutage 4 mm kuuskantvõtit.

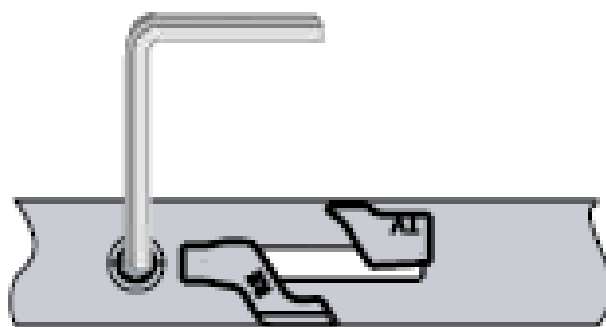



### **Raamitõstuki reguleerimine:**

Reguleeri soovitud kõrgus kasutades TORX15 võtit. Raamitõstuk töötab ka käepideme blokaatorina.

Vale käsitlemise korral pärast seadme instaleerimist, vajuta raami tõstukit, et taas käepidet liigutada igas soovitud positsioonis.

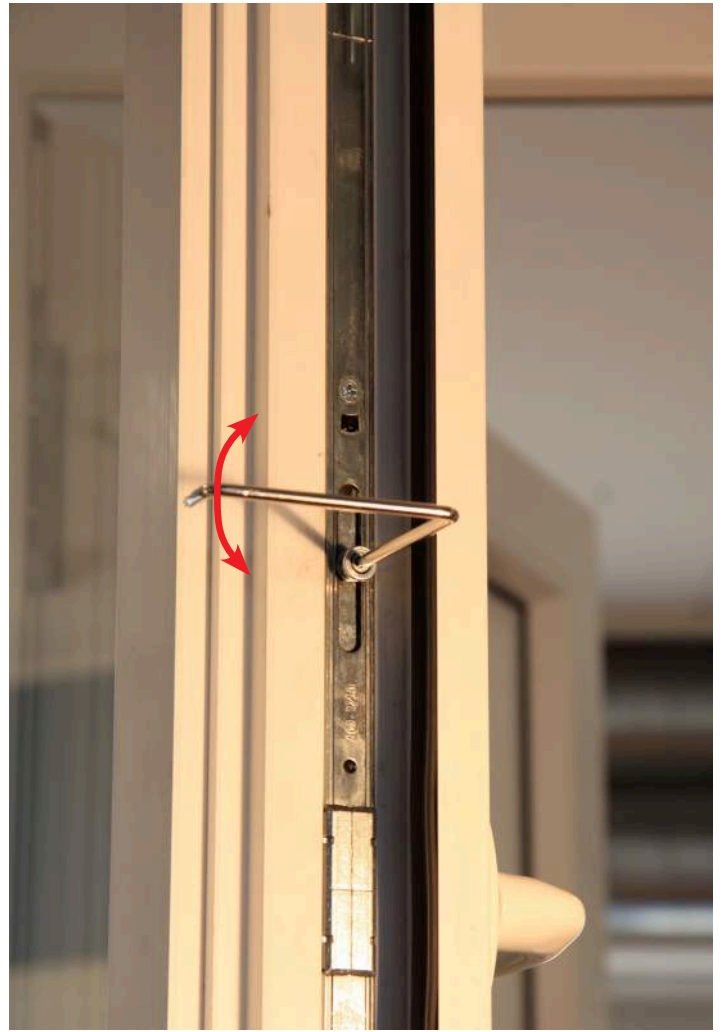

Kasuta TORX® 15 võtit, et reguleerida raami-lengi sulgemistihedust.

**Raami sisemine külg**

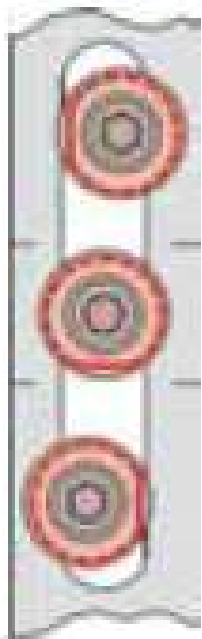

i.S. cam

Vähendatud sulgemistihedus.

0-positioon e. algasend.

Suurendatud sulgemistihedus.